

BeoSound 4

Guía

Índice

Presentación del equipo de música, 4

Sistema de menús, 5

Funcionamiento del equipo de música, 6

Se explica cómo encender y manejar las distintas fuentes, como CD, radio o A.MEM desde el panel de control integrado

Cómo leer los símbolos de los menús, 8

Se explican los distintos símbolos que aparecen en los menús

Cómo utilizar los menús, 9

Se explica cómo desplazarse por los menús y como realizar ajustes en los menús de inserción

Procedimiento de asignación de nombres, 10

Se explica cómo asignar un nombre a las emisoras de radio, los CDs, las carpetas o los Timers

Configuración inicial, 11

Se explica el proceso para configurar el equipo por primera vez

Uso de fuentes, funciones y menús adicionales, 12

Se explica qué funciones, opciones y menús pueden activarse desde el panel de control integrado

A.MEM y la tarjeta de memoria, 13

Se explica cómo utilizar la fuente A.MEM

Sintonización y modificación de las emisoras de radio, 14

Se explica cómo sintonizar, trasladar, asignar un nombre o eliminar emisoras de radio

Configuración del CD de audio, 16

Se explica cómo activar ciertas funciones especiales de reproducción de CDs, además de cómo asignarles un nombre

Configuración del sonido, 17

Se explica cómo ajustar sus preferencias de volumen, graves, agudos, balance y sonoridad

Configuración de las opciones, 18

Se explica cómo modificar la configuración básica del equipo de música

Inicio y parada automática del equipo de música, 19

Se explica cómo asignar un nombre y cómo activar los Timers

Cómo utilizar el sistema de código PIN, 20

Se explica cómo activar y utilizar el sistema de código PIN

Uso del terminal a distancia Beo4, 21

Se explica cómo utilizar el terminal a distancia Beo4 para manejar su equipo de música a distancia

Instalación y montaje, 22

Se explica cómo instalar el equipo de música y cómo montar la puerta de cristal

Conexión de los cables, 24

Se explica cómo conectar altavoces y equipos auxiliares

Configuración de audio y vídeo, 26

Se explica cómo conectar el equipo de música al equipo de vídeo

Mantenimiento, 27

Se explica cómo limpiar el equipo de música

Índice alfabético, 28

Deslice la mano de un lado a otro del panel de control y la puerta de cristal se abrirá automáticamente, mostrando el panel de control oculto tras la puerta. Pulse el botón LOAD y la puerta se abrirá completamente para que pueda cargar un CD.

Utilice el equipo de música para escuchar A.MEM o la radio, reproducir un único CD o grabar en la tarjeta de memoria.

Presentación del equipo de música

Pantalla

La pantalla de estado ampliada no está siempre encendida. Solamente la primera línea aparece de forma continuada. Al controlar el equipo de música, la pantalla muestra brevemente información adicional, como la duración de la pista y el nombre del CD. Si modifica la configuración de la pantalla por EXPANDIDO, la pantalla mostrará siempre el estado actual además de la información adicional. Para más información, consulte la página 18.

Indicador luminoso ...

El indicador luminoso debajo de la pantalla permanece encendido cuando el equipo de música está en modo standby. La luz parpadea al activar la protección con código PIN y deberá introducir el código PIN para activar el equipo.

Carga de un CD ...

Pulse el botón LOAD para levantar el brazo soporte que mantiene el CD en posición. Ahora puede quitar un CD o cargar uno que desee escuchar. Cargue siempre los CDs con la etiqueta mirando hacia arriba. Pulse de nuevo LOAD para bajar el brazo soporte. Si pulsa CD, el brazo soporte baja automáticamente y comienza la reproducción.

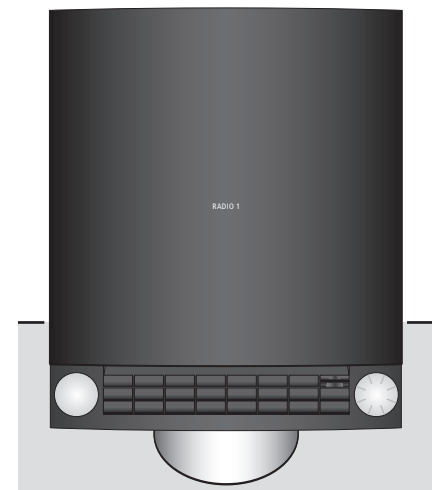

Toma para auriculares

Al conectar unos auriculares, los altavoces, conectados al equipo de música, se silencian.

Toma para los auriculares

Descripción general del sistema de menús

Funcionamiento del equipo de música

- 1 N.MUSIC
- 2 N.RADIO
- 3 A.AUX
- 4 RANDOM ON/OFF
- 5 REPEAT ON/OFF
- 6 TIMER ON/OFF
- 7 MODIFICAR A.MEM
 - 1 ORDENAR
 - REORDENAR
 - BORRAR PISTA
 - BORRAR CARPETA
 - 2 RENOMBRAR
- 8 TIMER REPROD
 - 1 PROGRAMACIÓN TIMER 1
 - ON/OFF
 - FUENTE (FUENTE, CANAL/EMISORA)
 - COMENZAR/DETENER
 - DÍAS
 - NOMBRAR
 - 2 TIMER 2
 - 3 TIMER 3 ...
- 9 MOSTRAR RELOJ
- CONFIG Cód PIN
 - 1 CÓDIGO PIN NUEVO
 - 2 BORRAR Cód PIN
- CONFIG. INICIAL
- 10 CONFIGURACIÓN
 - 1 A.MEM
 - 1 MODIFICAR A.MEM
 - 2 FORMAT TARJ MEM
 - 3 PROTECCIÓN COPIA
 - 2 RADIO
 - 1 SINTONIZAR AUTOMÁT.
 - 2 SINT. AUT. SÓLO DAB
 - 3 ORDENAR EMISORAS
 - BORRAR TODAS EMISORAS
 - REORDENAR
 - 4 AÑADIR EMISORA
 - SINTONIZAR (BANDA, FM ...)
 - NOMBRAR EMISORA
 - 5 MODIF. EMISORA
 - SINTONIZAR (BANDA, FM ...)
 - NOMBRAR EMISORA
 - 6 AJ. ANTENA DAB
 - 7 DAB DRC
 - 3 NOMBRAR CD
 - 4 SONIDO
 - 5 OPCIONES
 - 1 AJUSTAR RELOJ
 - 2 TIMER ON/OFF
 - 3 SELECC. IDIOMA
 - 4 CONFIG. PANTALLA
 - 5 OPCIONES MENÚ

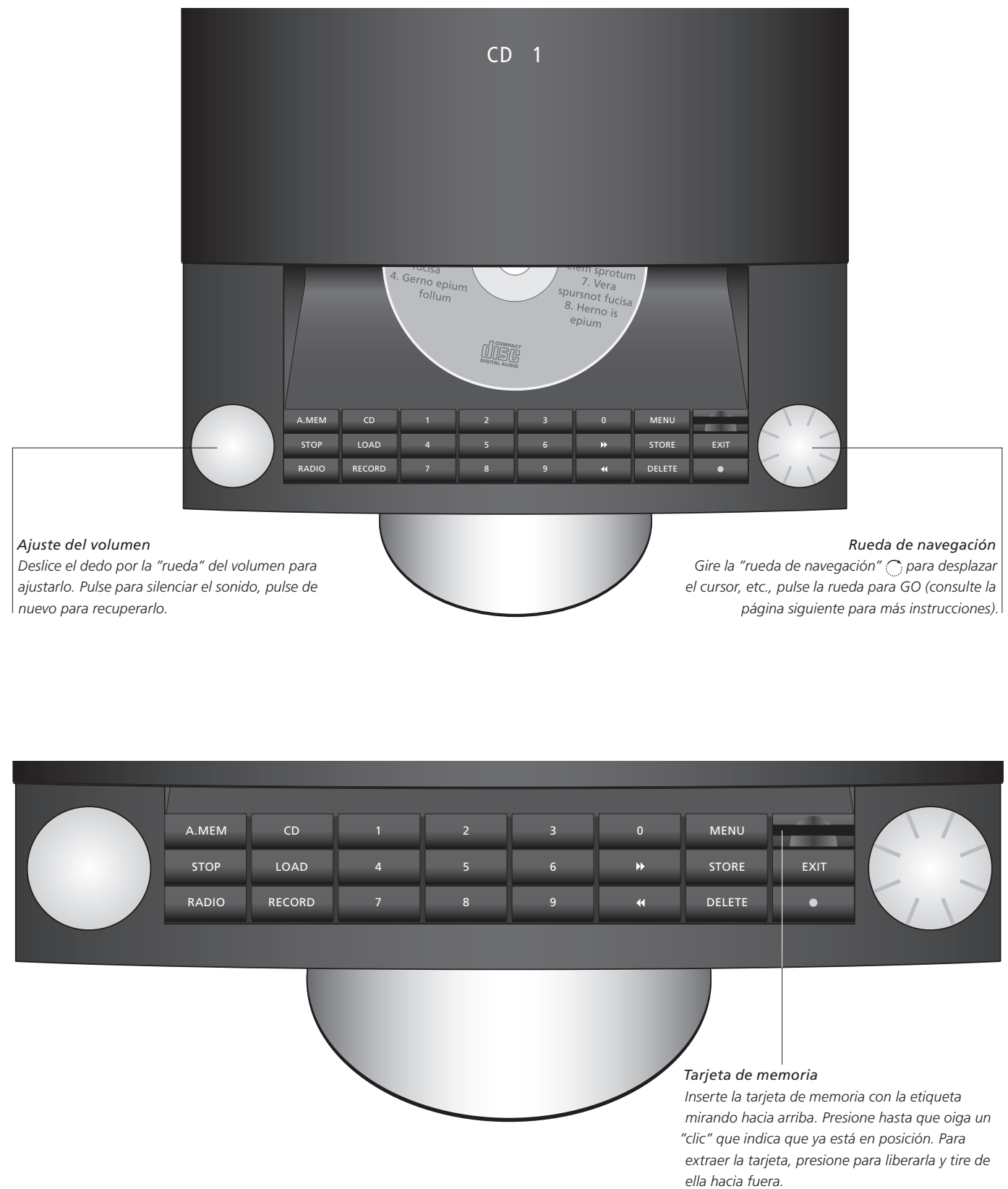

A.MEM

Activa A.MEM e inicia la reproducción de una tarjeta de memoria insertada.

CD

Inicia la reproducción de un CD cargado.

STOP

Hace una pausa en la reproducción. Para detener la reproducción por completo, pulse A.MEM y después STOP.

LOAD

Abre y cierra el compartimento del disco.

RADIO

Enciende la radio.

RECORD

Si lo pulsa dos veces, graba la fuente que se está reproduciendo (radio, CD o A.AUX) en la tarjeta de memoria insertada.

0 – 9

Selecciona emisoras de radio, pistas de un CD, o pistas de N.MUSIC*, o menús numerados.

Introduce números en los menús. Pulse GO y después una tecla numérica para seleccionar una pista en una carpeta A.MEM.



Retrocede por un CD, por las carpetas en el modo A.MEM o N.MUSIC* y desplaza el cursor hacia la izquierda en los menús. Retrocede un nivel en el sistema de menús.



Avanza por un CD, por las carpetas en el modo A.MEM o N.MUSIC* y desplaza el cursor hacia la derecha en los menús.

MENU

La pantalla muestra fuentes, funciones y menús adicionales.

STORE

Guarda parámetros, nombres, etc. en los menús.

EXIT

Sale de todos los menús.

DELETE

Borra pistas, carpetas o emisoras de radio.

Resalte los elementos que desee borrar y pulse

DELETE dos veces.

Borra el último carácter en los menús de asignación de nombres; manténgalo pulsado para borrar todo el nombre.



Pasa el equipo de música al modo standby.



Símbolo de la rueda de navegación; gire la rueda hacia la derecha o la izquierda para desplazarse por las pistas o emisoras, para desplazar el cursor verticalmente entre los menús y para configurar los parámetros. Se desplaza horizontalmente entre los caracteres en los menús de asignación de nombres.

Pulse para acceder a los submenús y aceptar los parámetros y selecciones de los menús.

Mientras escucha la radio, pulse y mantenga pulsada la rueda para mostrar una lista de las emisoras por pantalla. Gire la rueda para ir a la emisora que desee y pulse la rueda para escuchar la emisora seleccionada. Mientras escucha A.MEM, pulse y mantenga pulsada la rueda para mostrar una lista de las carpetas por pantalla. Gire la rueda para ir a la carpeta que desee y pulse la rueda para ver las pistas de la carpeta seleccionada.

Panel de operación directa

Controle todas las funciones del equipo de música fácilmente desde el panel de control integrado. Aquí encontrará una explicación de cada botón.

BeoSound 4 también se puede controlar con el terminal a distancia Beo4. Para más información, consulte la página 21.

* ¡NOTA! Si el equipo forma parte de un sistema Master Link y hay un ordenador con BeoLink PC 2 o BeoPort conectado, podrá escuchar N.Music o N.Radio a través del equipo de música. Para más información, consulte la Guía que se adjunta con BeoLink PC 2 o BeoPort.

Cómo leer los símbolos de los menús

El sistema de menús del equipo de música le ofrece varias opciones. Seleccione funciones u opciones adicionales a través de los menús o defina sus propias preferencias de configuración.

La configuración actual para las funciones se muestra en el menú, por ejemplo "RANDOM – ON/OFF".

Los símbolos que se explican a la derecha le ayudarán a encontrar lo que busca en los menús. Utilice la "rueda" y las flechas para desplazarse por el sistema de menús. Para acceder a un menú de inserción, debe pulsar la "rueda" o la flecha hacia la derecha.



Si su equipo está configurado en un sistema de imagen o sonido, deberá realizar ciertos ajustes en el televisor o radio conectados.

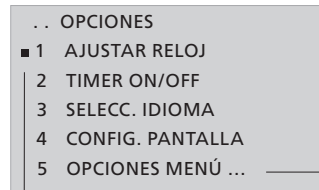

Símbolos de nivel de los menús ...

- Un punto delante de un menú indica que se ha desplazado un nivel hacia abajo en el sistema de menús.
- Dos puntos delante de un menú indican que se ha desplazado dos niveles hacia abajo en el sistema de menús.
- Tres puntos delante de un menú indican que se ha desplazado tres o más niveles hacia abajo en el sistema de menús.



El cursor con forma de cuadrado ...

- Un cuadrado delante de un menú indica la posición del cursor, para acceder al menú o activar o desactivar una función, como "RANDOM", pulse la rueda  o el botón .
- ▬ Dos líneas blancas indican que estos menús en particular no están disponibles en ese momento. Quizás deba activar una fuente específica antes de acceder a los menús.

- Tres puntos tras el nombre de un menú indican que hay más submenús disponibles; para pasar al siguiente nivel, debe pulsar la rueda  o el botón .

Cómo modificar un parámetro ...

Pulse **MENU** para abrir el sistema de menús

Gire la rueda  para ir a CONFIGURACIÓN

Pulse la rueda  para acceder al menú CONFIGURACIÓN

- 1 N.MUSIC
- 2 N.RADIO
- 3 A.AUX
- 4 RANDOM ON
- 5 REPEAT OFF
- 6 TIMER ON
- 7 MODIFICAR A.MEM
- 8 TIMER REPROD
- 9 MOSTRAR RELOJ
- 10 CONFIGURACIÓN ...

Gire la rueda  para ir a OPCIONES



Pulse la rueda  para acceder al menú OPCIONES

- 1 A.MEM ...
- 2 RADIO ...
- 3 CD ...
- 4 SONIDO ...
- 5 OPCIONES ...

Pulse la rueda  para acceder al menú AJUSTAR RELOJ

- 1 AJUSTAR RELOJ
- 2 TIMER ON/OFF
- 3 SELECC. IDIOMA
- 4 CONFIG. PANTALLA
- 5 OPCIONES MENÚ ...

Gire la rueda  para fijar la hora correcta (o utilice las teclas numéricas)

Pulse la rueda o pulse  para ir a "AÑO" y gire la rueda  para fijar el año correcto

Vaya a MES y DÍA

Pulse **STORE** para guardar la configuración directamente; se visualiza **GUARDADO** en la pantalla

Pulse **EXIT** para salir de los menús

- ... AJUSTAR RELOJ
- HORA AÑO MES DÍA
- 12:00 2005 SEP 12
-

Menús principales ...

Accede al sistema de menús

MENU

Desplaza el cursor hacia arriba o hacia abajo. Pulse para acceder a un menú



Vuelve hacia arriba recorriendo los distintos menús



Sale de los menús

EXIT

Menús de inserción ...

Ajusta hacia arriba o hacia abajo, selecciona o desmarca y modifica opciones en los menús. Pulse para aceptar la configuración



Se desplaza por los parámetros o desplaza el cursor en los menús; pulse  para mostrar información adicional en la pantalla



Guarda la configuración y sale del menú de inserción

STORE

Sale de los menús

EXIT

Procedimiento de asignación de nombres

Utilice la función de asignación de nombre, por ejemplo, para asignar un nombre a sus Timers y reconocerlos fácilmente, o a sus CDs. El procedimiento de asignación de nombres es el mismo para todos los parámetros.

Cada nombre puede contener hasta 17 caracteres, incluyendo números, excepto los nombres de los Timers, que sólo pueden contener hasta 12 caracteres.

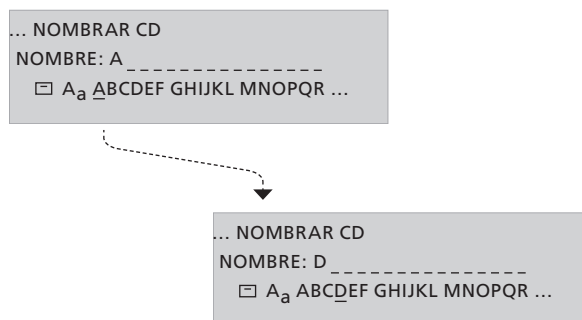

Cómo utilizar los menús de asignación de nombres ...

- Navegar ...** Al acceder a un menú de asignación de nombres, se sugiere un nombre y el cursor se sitúa debajo del símbolo de guardar (☐). Gire la rueda para desplazarse por los caracteres y púlsela para seleccionar un carácter.
- Guardar ...** Pulse STORE para guardar un nombre, o desplace el cursor hasta el símbolo ☐ y pulse la rueda para guardar.
- Caract especiales ...** Para utilizar caracteres especiales desplace el cursor hasta el símbolo ¶ y pulse la rueda. Para volver a los caracteres comunes, desplace el cursor hasta el símbolo ¶ y pulse la rueda.
- Cambiar mayús/min ...** Para cambiar entre mayúsculas y minúsculas, desplace el cursor hasta el símbolo A_a y pulse la rueda.
- Borrar ...** Pulse DELETE para borrar el último carácter. Mantenga pulsado DELETE para eliminar todo el nombre.
- Números ...** Para introducir un número, pulse una tecla numérica.

Una vez que haya instalado el equipo de música y lo haya encendido por primera vez, se le guiará por el proceso de configuración inicial.

La configuración inicial consiste en:

- Seleccionar el idioma de los menús
- Ajustar la antena DAB*
- Sintonizar automáticamente las emisoras de radio
- Configurar las preferencias de sonido
- Ajustar la hora y la fecha
- Agregar a la lista de fuentes y funciones que aparecen en la pantalla al pulsar MENU
- Ajustar las preferencias de pantalla

- 1 SELECC. IDIOMA
- 2 AJ. ANTENA DAB
- 3 SINTONIZAR AUTOMÁT.
- 4 SONIDO
- 5 AJUSTAR RELOJ
- 6 OPCIONES MENÚ
- 7 CONFIG. PANTALLA

Opciones del menú CONFIG. INICIAL ...

(INTRO CÓDIGO PIN) ... Si el distribuidor no ha desactivado el código PIN de fábrica, deberá introducir el código PIN que le ha suministrado.

SELECC. IDIOMA ... Seleccione el idioma que desea para los menús en pantalla en la lista de idiomas disponibles.

AJ. ANTENA DAB* ... Utilice el indicador para determinar la mejor posición para la antena DAB; consulte la página 15 para más información.

SINTONIZAR AUTOMÁT. ... Deje que el equipo sintonice la música de todas las emisoras de radio FM y DAB* disponibles.

SONIDO ... Ajuste los parámetros de sonido a su antojo.

AJUSTAR RELOJ ... Ajuste el reloj incorporado a la fecha y hora correctas.

OPCIONES MENÚ ... Añada fuentes, funciones y menús a la lista que aparece en la pantalla al pulsar el botón MENU.

CONFIG. PANTALLA ... Seleccione la lectura por pantalla que prefiera para radio, CD, A.MEM y estado respectivamente.

El menú CONFIG. INICIAL aparece automáticamente al encender el equipo por primera vez.

Consejos útiles ...

Para guardar la configuración en un menú y pasar al menú siguiente en la secuencia, pulse STORE.

Todos los ajustes que haga durante la configuración inicial podrán modificarse desde los menús en cualquier momento. Para más información sobre el menú OPCIONES, consulte la página 18.

Para más información sobre cómo cambiar o desactivar el código PIN, consulte la página 20.

Si el equipo de música está conectado a otro equipo Bang & Olufsen, quizás deba ajustar el reloj a través del equipo conectado.

*¡NOTA! Las emisoras de radio DAB (Emisión de audio digital) sólo estarán disponibles si se emiten en su zona y el equipo de música está equipado con el módulo DAB incorporado. Para más información acerca de la sintonización de emisoras DAB, consulte el capítulo "Sintonización y modificación de las emisoras de radio" en la página 14.

Uso de fuentes, funciones y menús adicionales

Las opciones, que aparecen al pulsar MENU, son fuentes, funciones o menús adicionales.

De fábrica, la única entrada de menú disponible al pulsar el botón MENU es CONFIGURACIÓN. Para activar las fuentes adicionales o crear accesos directos a funciones que se usan con frecuencia, como MODIFICAR A.MEM o TIMER, añada estas fuentes o funciones a la lista. Hágalo desde el menú OPCIONES; para más información, consulte la página 18.

1	N.MUSIC
2	N.RADIO
3	A.AUX
4	RANDOM [ON/OFF]
5	REPEAT [ON/OFF]
6	TIMER [ON/OFF]
7	MODIFICAR A.MEM
8	TIMER REPROD
9	MOSTRAR RELOJ
10	CONFIGURACIÓN
1	A.MEM
2	RADIO
3	CD
4	SONIDO
5	OPCIONES

Pulse el botón MENU para mostrar fuentes, funciones y menús adicionales. Los contenidos de la lista dependen de lo que se haya añadido a la misma.

N.MUSIC ... Seleccione para escuchar N.Music*.

N.RADIO ... Seleccione para escuchar N.Radio*.

A.AUX ... Seleccione para acceder al equipo conectado a la toma AUX. Solamente activa la toma AUX.

RANDOM (ON/OFF) ... Seleccione para activar o desactivar la función de reproducción aleatoria para CD y A.MEM.

REPEAT (ON/OFF) ... Seleccione para activar o desactivar la función de reproducción repetida para CD y A.MEM.

TIMER (ON/OFF) ... Seleccione para activar o desactivar la función Timer.

MODIFICAR A.MEM ... Seleccione para poder modificar la tarjeta de memoria insertada.

TIMER REPROD ... Seleccione para introducir o modificar la programación de un Timer.

MOSTRAR RELOJ ... Seleccione para mostrar la hora en la pantalla.

CONFIGURACIÓN ... Seleccione para mostrar el menú de configuración; para más detalles sobre el contenido del menú de configuración, consulte las páginas siguientes.

Consejos útiles ...

Puede seleccionar un menú por su número o activar y desactivar una función pulsando el número correspondiente. Si, por ejemplo, la función RANDOM ON/OFF tiene el número 4 en el sistema de menús, pulse 4 para activar o desactivar la función.

Para que la función RANDOM esté disponible, debe agregarla a las opciones del menú. Para más información, consulte la página 18.

Consulte la página 16 para obtener más información sobre las funciones especiales de reproducción de CDs.

*¡NOTA! Si su BeoSound 4 forma parte de un sistema Master Link y hay un ordenador con BeoLink PC 2 conectado, podrá escuchar N.Music o N.Radio a través de BeoSound 4. Para más información consulte la Guía de BeoLink PC 2 o de BeoPort.

Puede utilizar la tarjeta de memoria como una fuente del sistema y reproducir la música en la tarjeta, o puede grabar CDs, programas de radio o desde la fuente A.AUX en la tarjeta de memoria insertada.

Si se inserta una tarjeta de memoria mientras se reproduce otra fuente, por ejemplo CD, sólo tiene que pulsar RECORD dos veces para comenzar a grabar en la tarjeta. El tiempo restante en la tarjeta se muestra en la pantalla y cuando la tarjeta esté llena, la pantalla le avisará.

Puede guardar hasta 250 carpetas en la tarjeta de memoria y cada carpeta puede contener hasta 250 pistas. Las carpetas sólo se pueden colocar en la raíz de la tarjeta y las pistas deben guardarse en carpetas.

Se recomienda formatear las tarjetas de memoria nuevas en BeoSound 4 antes de grabar en ellas. Solamente las tarjetas Multimedia (MMC) y Secure Digital (SD) de SanDisk son compatibles con BeoSound 4.

Al grabar desde la radio o AUX, hay un retardo antes de que se inicie la grabación.

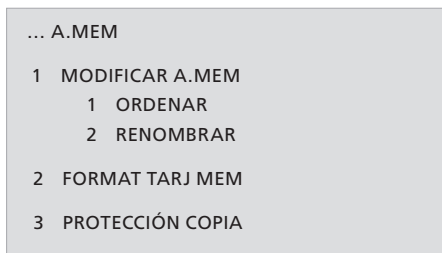

Opciones del menú A.MEM ...

MODIFICAR A.MEM ... Seleccione para borrar carpetas o pistas y para trasladar o renombrar carpetas.

FORMAT TARJ MEM ... Seleccione para formatear la tarjeta de memoria; se borrará todo el contenido de la tarjeta.

PROTECCIÓN COPIA ... Seleccione para anular permanentemente la protección contra copia de los CDs desde los que desea grabar.

Las grabaciones de la tarjeta de memoria están codificadas con una calidad MP3 de 128 Kbps. Los archivos que copie en la tarjeta de memoria a través del ordenador deben colocarse en una carpeta, de lo contrario no se podrán reproducir. No se permite situar carpetas en subniveles. Los formatos válidos para la reproducción desde la tarjeta de memoria son MP3 y WMA. No se admiten archivos WMA protegidos con DRM (Digital Rights Management). No se permiten las etiquetas MP3/WMA.

Para acceder al menú A.MEM, pulse A.MEM y después MENU, vaya al menú CONFIGURACIÓN y después al menú A.MEM.

El submenú MODIFICAR A.MEM sólo está disponible a este nivel, si lo ha agregado como se describe en la página 18.

Consejos útiles ...

No extraiga la tarjeta de memoria mientras haya una grabación en curso o esté reproduciendo desde la tarjeta, ya que ésta podría dañarse.

Hay un nivel de carpetas en la tarjeta de memoria. Al grabar desde la fuente A.AUX o desde la radio, se crean dos carpetas especiales denominadas A.AUX y Radio. Las grabaciones se colocan en cada una de las carpetas respectivamente. Puede renombrar las carpetas si lo desea y, al realizar la siguiente grabación, se crearán carpetas nuevas predeterminadas para A.AUX y Radio automáticamente.

Si un CD está protegido contra copia y trata de grabarlo en la tarjeta de memoria, el equipo le preguntará si desea anular la protección contra copia. Si decide no anular la protección, se borrará la grabación.

Para trasladar carpetas, gire la rueda para resaltar la carpeta que desea trasladar, pulse ► para extraer la carpeta de la lista y gire la rueda para trasladarla a la nueva posición, pulse ◀ para volver a colocarla en la lista.

Sintonización y modificación de las emisoras de radio

Deje que el equipo de música busque las emisoras de radio disponibles por usted. Puede guardar un máximo de 99 emisoras.

Una vez guardada una emisora, podrá acceder a ella directamente tecleando el número de emisora o avanzando por todas las emisoras guardadas.

Puede reordenar el orden que en que aparecen las emisoras de radio sintonizadas o borrarlas desde el menú ORDENAR EMISORAS.

La propia cadena puede mostrar en la pantalla el nombre de la emisora, pero podrá asignar a la emisora el nombre que desee.

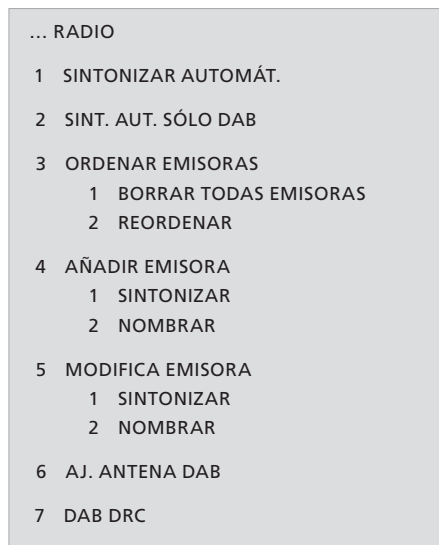

Para acceder al menú RADIO, pulse RADIO y después MENU, vaya al menú CONFIGURACIÓN y después al menú RADIO.

Si el equipo de música está equipado con el módulo DAB incorporado y se emiten emisoras DAB en su zona, podrá guardar también emisoras de radio digitales.

Opciones del menú RADIO ...

SINTONIZAR AUTOMÁT. ... Utilice este menú para sintonizar emisoras de radio nuevas automáticamente.

SINT. AUT. SÓLO DAB ... Utilice este menú para sintonizar emisoras DAB. Para más información, consulte la descripción en la página siguiente.

ORDENAR EMISORAS ... Utilice este menú para borrar todas las emisoras de radio, cambiar el orden en que aparecen las emisoras sintonizadas o borrar emisoras de radio no deseadas de la lista de emisoras disponibles.

AÑADIR EMISORA ... Utilice este menú para añadir emisoras nuevas, asignarles un nombre y guardarlas.

MODIFICA EMISORA ... Utilice este menú para realizar una sintonización precisa de emisoras, asignarles un nombre y memorizar las emisoras de su interés.

Las opciones disponibles dependen de qué banda está escuchando en ese momento: FM o DAB.

Por ejemplo, las opciones para SINTONIZAR en el menú AÑADIR EMISORA para FM son:

BANDA ... Muestra la banda actual. Seleccione FM o DAB.

FRECUENCIA ... Muestra la frecuencia actual. Gire la rueda para iniciar la sintonización.

PRECISA ... Realice una sintonización más precisa de una emisora sintonizada.

ESTÉREO ... Seleccione Sí para sonido estéreo.

Consejos útiles ...

Mientras escucha la radio, pulse y mantenga pulsada la rueda para mostrar una lista de las emisoras de radio por pantalla.

Si ha encontrado una emisora de radio pero la recepción es pobre, puede realizar una sintonización más precisa desde el menú MODIFICA EMISORA. También puede introducir la frecuencia exacta de una emisora de radio y guardarla con un número de emisora.

Si las señales estéreo no tienen la suficiente potencia para generar un sonido aceptable, el equipo de música cambiará automáticamente a sonido monofónico.

Los proveedores de servicios DAB emiten las emisoras en grupos denominados conjuntos*. Un canal contiene un solo conjunto, y el conjunto suele contener 5–10 servicios*.

Cuando se encuentra una señal DAB, se registran todas las emisoras de la señal. Una vez completada la sintonización, y habiendo encontrado más de 99 emisoras, repase la lista de emisoras y seleccione las que desea guardar.

Cuando haya nuevas emisoras DAB disponibles, sintonícelas con la función de sintonización automática. Así se sintonizarán las emisoras nuevas y se dejarán como estaban las emisoras guardadas previamente.

**Algunos proveedores de servicios DAB llaman "multiplex" al conjunto o "emisora" al servicio.*

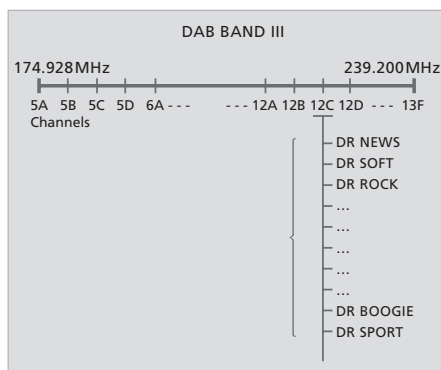

Las emisoras de radio DAB se emiten en grupos, o conjuntos, ubicados en canales.

- AJ. ANTENA DAB ...** Este menú contiene una barra indicadora que muestra la potencia de recepción de la señal DAB y el riesgo de caída de la señal. Observe la barra indicadora mientras ajusta la antena. El sonido se transmitirá cuando la señal sea lo suficientemente fuerte.
- La barra indicadora se extiende hacia la derecha si la potencia de la señal aumenta, y si disminuye cambia de sentido.
 - La barra indicadora se desplaza por un campo sombreado y blanco. El campo sombreado de la izquierda indica que hay un riesgo significativo de caída periódica de la señal. El campo blanco de la derecha indica que el riesgo de caída de la señal es mínimo.

DAB DRC ... En ciertas emisoras DAB, puede ajustar la compresión de la señal de audio con la función DRC (Dynamic Range Control). La compresión compensa las fuentes de ruido en su entorno inmediato. Hay doce configuraciones posibles, con tres valores orientativos:

- OFF (sin compresión)
- NOM (recomendado por el proveedor de servicios DAB)
- MÁX. (compresión máxima, el doble de la recomendada por el proveedor de servicios DAB).

Si ha ajustado la compresión de la señal de audio y está escuchando una emisora DAB con DRC, aparecerá "DRC" en la esquina inferior derecha de la pantalla. Los parámetros del menú DAB DRC no influyen en las emisoras que no se emitan con DRC.

Si la sintonización DAB localiza demasiadas emisoras para la lista de emisoras ...

- > Las emisoras disponibles aparecerán en el menú GUARDAR EMISORAS.
- > Gire la rueda para desplazarse por las emisoras.
- > Pulse **GO** para guardar una emisora.
- > Si el menú está vacío, o si no desea guardar más emisoras, pulse **EXIT** para salir del menú.

BeoSound 4 puede mostrar un texto informativo sobre la emisora y la cadena actual. Puede configurar el equipo para mostrar esta información a través del menú CONFIG. PANTALLA. Para más información, consulte el capítulo "Configuración de las opciones" en la página 18.

Recuerde que debe seleccionar un número de emisora con una señal antes de ajustar la antena. Visite los sitios Web de las cadenas DAB para conocer los números de canal.

Configuración del CD de audio

Si asigna un nombre a un CD, ese nombre aparecerá en la pantalla al reproducir el CD.

El menú principal ofrece también funciones de CD adicionales, si las ha añadido en el menú OPCIONES MENÚ. Consulte la página 18 para más información.

La función de reproducción aleatoria reproduce todas las pistas del CD en orden aleatorio. La función de reproducción repetida reproduce el CD una y otra vez, durante un máximo de 12 horas, de principio a fin.

Estas funciones se pueden utilizar de forma conjunta o por separado.

... NOMBRAR CD

Opciones del menú NOMBRAR CD ...

NOMBRAR CD ... Utilice este menú para asignarle un nombre al CD cargado. El nombre del CD se puede mostrar por pantalla al reproducir el CD de nuevo.

Para acceder al menú CD, pulse CD y después MENU, vaya al menú CONFIGURACIÓN y después al menú NOMBRAR CD.

Consejos útiles ...

Solamente podrá asignarle un nombre a un CD mientras se esté reproduciendo. Puede memorizar un total de 200 nombres de CDs en su equipo de música. Si necesita más información sobre la asignación de nombres, consulte la página 10.

Si la lista de nombres de CDs está completa, el equipo le pedirá que borre algún nombre antes de introducir uno nuevo.

Todos los niveles de sonido se ajustan en fábrica a valores neutros, pero puede efectuar sus propios ajustes de sonido y guardarlos.

Si los altavoces están conectados directamente al equipo de música, puede ajustar el volumen, los niveles de graves y de agudos, o alterar el balance entre el altavoz izquierdo y derecho.

Si memoriza un nivel de volumen, el equipo de música iniciará la reproducción en ese nivel cada vez que lo encienda.

El equipo de música también incorpora una función de sonoridad (loudness) que puede activar o desactivar a su gusto. Esta función hace la música más dinámica. Compensa la falta de sensibilidad del oído humano en las altas y bajas frecuencias cuando se escucha la música a un volumen bajo.

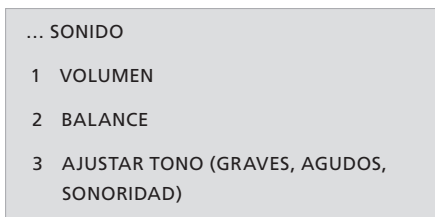

Para acceder al menú SONIDO, pulse MENU, vaya al menú CONFIGURACIÓN y después al menú SONIDO.

Opciones del menú SONIDO ...

VOLUMEN ... Utilice este menú para predefinir un nivel de volumen para el equipo de música. El nivel de volumen máximo que puede guardar en este menú es 75.

BALANCE ... Utilice este menú para ajustar el balance entre los altavoces.

AJUSTAR TONO (GRAVES, AGUDOS, SONORIDAD) ... Utilice este menú para ajustar los graves y agudos a su gusto y para activar o desactivar la función de sonoridad (loudness).

Consejos útiles ...

Si no guarda los ajustes de sonido realizados, el equipo de música volverá a los niveles de sonido preestablecidos cuando lo apague.

El nivel de volumen puede ajustarse siempre desde el panel de control integrado o desde el terminal a distancia Beo4.

Configuración de las opciones

Puede modificar la configuración básica de su equipo de música a su gusto. El menú OPCIONES le permite configurar el reloj, activar o desactivar la función Timer y seleccionar el idioma.

También puede establecer sus preferencias para la pantalla y seleccionar las fuentes y funciones que deberán aparecer al pulsar el botón MENU.

Al añadir RANDOM y REPEAT al menú OPCIONES MENÚ, puede activar o desactivar las funciones para la fuente que está escuchando actualmente (CD o A.MEM). Esto significa que, si está escuchando un CD y activa la función REPEAT, el CD se repetirá durante un máximo de 12 horas o hasta que lo apague.

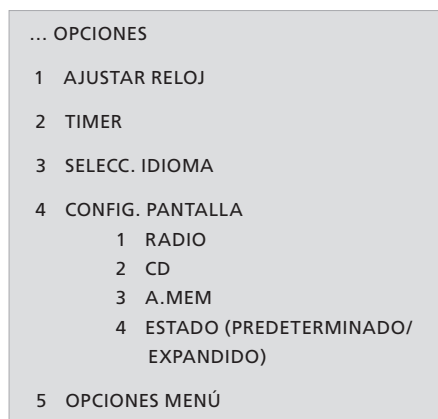

Para acceder al menú OPCIONES, pulse MENU, vaya al menú CONFIGURACIÓN y después al menú OPCIONES.

Opciones del menú OPCIONES ...

AJUSTAR RELOJ ... Utilice este menú para ajustar el reloj incorporado a la fecha y hora correctas.

Solamente podrá acceder a este menú si el equipo de música no está conectado al televisor.

TIMER (ON/OFF) ... Utilice este menú para activar o desactivar la función Timer. Seleccione ON para incluir los altavoces conectados al equipo de música en un Timer.

SELECC. IDIOMA ... Utilice este menú para seleccionar el idioma que prefiera para los textos en pantalla de entre la lista de idiomas disponibles.

CONFIG. PANTALLA ... Utilice este menú para seleccionar el tipo y la cantidad de información visualizada para radio, CD y A.MEM. La configuración de RADIO, CD y A.MEM determina qué se muestra en la parte superior de la pantalla, como el texto informativo sobre la radio o el nombre del CD. La configuración de ESTADO determina si la información por pantalla se muestra temporalmente, es decir, durante el funcionamiento, o permanentemente.

OPCIONES MENÚ ... Utilice este menú para agregar las funciones, prestaciones y menús a la lista que aparece al pulsar MENU.

Consejos útiles ...

De fábrica, la única entrada de menú disponible al pulsar MENU es CONFIGURACIÓN.

Si el equipo de música está conectado a otro equipo Bang & Olufsen, quizás deba ajustar el reloj a través del equipo conectado.

Si el equipo está conectado a un televisor o radio, los Timers se programarán a través del televisor o la radio, pero si desea que se ejecuten en BeoSound 4, deberá configurar el menú TIMER en ON. Para hacerlo deberá haber conectado los altavoces a BeoSound 4.

Si por error, ha seleccionado un idioma que no desea, puede acceder al menú de idiomas pulsando MENU, desplácese hasta la última entrada, pulse la rueda y después pulse 5 y 3.

Puede hacer que el equipo de música inicie o detenga la reproducción a unas horas determinadas del día y de la semana.

El equipo de música puede memorizar hasta 8 programaciones de ese tipo. Ajuste un Timer para despertarse por la mañana con el sonido de su CD o emisora de radio favorita y otro para encender el equipo en modo standby a una hora concreta por la tarde, o defina Timers individuales para los días laborables, fines de semana y vacaciones.

Puede asignar un nombre a los Timers para reconocerlos más fácilmente y activar o desactivar cada uno de los Timers individualmente.

Los Timers pueden modificarse en cualquier momento.



Opciones del menú TIMER ...

ON/OFF ... Activa o desactiva cada uno de los Timers programados.

FUENTE ... Seleccione una fuente para el Timer que ha programado. Si selecciona radio como fuente para su Timer, seleccione también un número de emisora. Al seleccionar A.MEM como fuente, también puede seleccionar un número de carpeta.

COMENZAR/DETENER ... Introduzca la hora de inicio y final para el Timer.

DÍAS ... Seleccione qué días de la semana debe activarse el Timer; desplácese por los días con las flechas. Gire la rueda en el sentido contrario de las agujas del reloj para desmarcar un día; pulse la rueda para seleccionar un día y pasar al día siguiente.

NOMBRE ... Asígneles un nombre a sus Timers para reconocerlos más fácilmente.

El menú TIMER REPROD sólo estará disponible si lo ha agregado en el menú OPCIONES.

Consejos útiles ...

Para detener el equipo de música, programe un Timer con el modo STANDBY como fuente.

Si programa un Timer para el lunes, martes y jueves, éste se ejecutará sólo en esos días, cada semana.

Si ha conectado el equipo de música a otro equipo Bang & Olufsen con función de Timer, deberá programar los Timers en ese equipo, como se describe en esta Guía. Si desea aplicar también estos parámetros a BeoSound 4, deberá activar la función de Timer en BeoSound 4, como se describe en la página 12.

Si desea utilizar la función Timer, es preciso que el reloj incorporado del equipo de música esté configurado de forma correcta. Para más información, consulte la página 18.

Cómo utilizar el sistema de código PIN

La utilización de un código PIN implica que si el equipo de música ha permanecido desconectado de la red eléctrica durante más de 30 minutos aproximadamente, sólo podrá volver a activarse encendiéndolo y tecleando su código PIN a través del panel de control integrado.

Si no se introduce el código PIN, el equipo de música pasa automáticamente al modo standby al cabo de tres minutos aproximadamente.

Puede modificar su código PIN, pero sólo podrá hacerlo cinco veces dentro de un periodo de tres horas.

Puede optar por activar o no el sistema de código PIN. El sistema de código PIN se desactivará si borra su código.

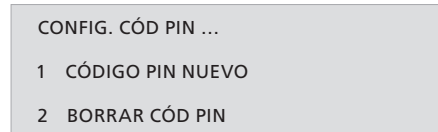

Opciones del menú CONFIG. CÓD PIN ...

CÓDIGO PIN NUEVO ... Utilice este menú para introducir o modificar su código PIN.

BORRAR CÓD PIN ... Utilice este menú para desactivar el sistema de código PIN.

Para permitir la introducción del código maestro ...

- > Cuando el equipo le pida el código PIN, pulse y mantenga pulsado ◀ para permitir la introducción del código maestro.
- > Introduzca el código maestro.
- > Una vez introducido el código maestro, el sistema de código PIN se desactiva y el equipo de música está listo para su uso. Para volver a activar el sistema de código PIN, deberá introducir un nuevo código PIN.

Para abrir el menú del código PIN, pulse MENU y después pulse ◀ dos veces seguido de STOP.

Consejos útiles ...

Si introduce un código PIN erróneo, tendrá cuatro oportunidades más para introducirlo, después de las cuales el equipo se apagará y no podrá encenderlo de nuevo durante tres horas.

Si la primera vez que active una función aparece DESBLOQ. SISTEMA en la pantalla y no ha recibido ningún código PIN de su distribuidor Bang & Olufsen, contacte con él para que le facilite un código PIN antes de continuar.

Si olvida su código PIN, consulte con su distribuidor Bang & Olufsen que podrá asistirle para que reciba un código maestro de Bang & Olufsen. Necesitará el código maestro para reactivar el equipo de música.

Si va a utilizar su equipo de música con otros productos Bang & Olufsen, consulte las Guías que se adjuntan con éstos para obtener más información sobre su funcionamiento.

Se desliza por las emisoras de radio o las pistas. Mientras la pantalla muestra RANDOM o REPEAT, pulse ▲ para activar la función y pulse ▼ para desactivarla

Busca por un CD, o se desliza por las carpetas o hacia la izquierda o la derecha en los menús

Reanuda la reproducción, activa la fuente y acepta la configuración, o activa una función que aparece en el visor de Beo4, como CLOCK

Muestra "botones" adicionales, como RANDOM, REPEAT, N.RADIO o N.MUSIC*

Realiza una pausa en la reproducción del CD y A.MEM en cualquier momento



GO

LIST

RANDOM
N.MUSIC

STOP

RADIO

Enciende la radio

CD

Enciende el CD

A.MEM

Inicia la reproducción desde una tarjeta de memoria cargada

0 – 9

Introduce números de emisoras de radio, números de pistas. Utilice las teclas numéricas para seleccionar un elemento numerado del menú

MENU

Accede al sistema de menús

EXIT

Sale del sistema de menús



Sube o baja el volumen. Pulse en el centro para silenciar los altavoces, pulse de nuevo para restaurar el sonido



Pasa el equipo de música al modo standby

*Para poder ver los "botones" adicionales en el visor de Beo4, debe añadirlos a su lista de funciones: Añada RANDOM y REPEAT a Beo4 para usar estas funciones. Añada A.AUX para poder encender cualquier otro equipo conectado a la toma AUX. Consulte la Guía de Beo4 para obtener más información.

Instalación

Le recomendamos que siga este procedimiento cuando instale el equipo de música:

- 1 Sitúe el equipo de música donde vaya a utilizarlo.
- 2 Instale los altavoces y cualquier otro equipo auxiliar.
- 3 Conecte todos los cables en sus tomas del panel posterior del equipo de música; recuerde, ¡no conecte todavía el equipo a la red eléctrica!
- 4 Disponga los cables por sus ranuras de protección y acople la guía del cable.
- 5 Coloque la puerta de cristal.
- 6 Conecte los equipos a la red eléctrica.

Precauciones

Asegúrese de que el equipo de música está configurado, ubicado y conectado de acuerdo con las instrucciones de esta Guía. Para evitar posibles daños, utilice solamente soportes de pie o de pared autorizados de Bang & Olufsen.

Coloque el equipo de música sobre una superficie firme, preferiblemente sobre una mesa, estante o soporte, donde desee ubicarlo de forma permanente.

El equipo de música ha sido diseñado para su uso en interiores, en entornos domésticos secos solamente, y para su uso dentro de una gama de temperaturas de 10–40 °C (50–105 °F).

No sitúe el equipo bajo la luz solar directa, ni cerca de radiadores u otras fuentes de calor.

Deje un espacio de al menos 5 cm (2") a cada lado del equipo para una ventilación adecuada.

Recuerde dejar suficiente espacio en la parte superior para poder abrir la puerta de cristal.

Si desea colgar el equipo de música en la pared, asegúrese de utilizar tornillos y tacos del tamaño y tipo correctos para instalar el soporte de pared (accesorio opcional) y BeoSound. El tipo de los tornillos y tacos dependerá del material y de la clase de construcción de la pared.

No conecte la corriente de ninguno de los equipos del sistema hasta haber conectado todos los cables.

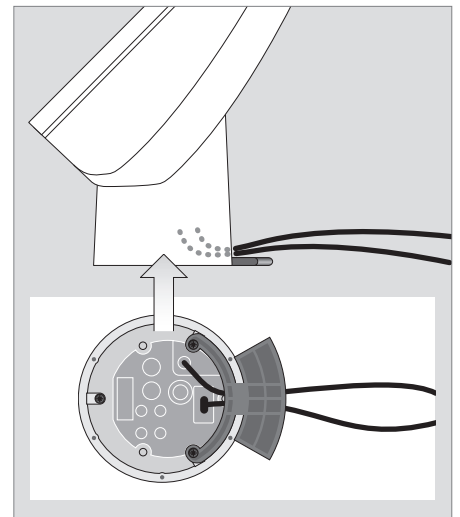
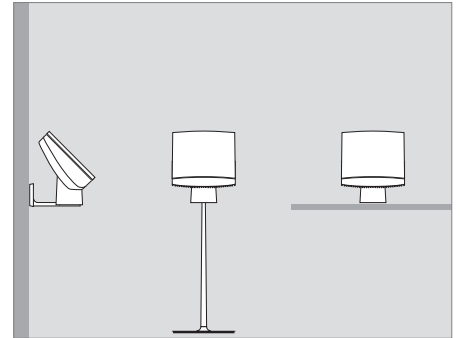

Guía de cables y cables: Si coloca el equipo de música en posición independiente, asegúrese de pasar los cables por la guía de cables. De lo contrario, el cable de alimentación puede desenchufarse de la toma de corriente.

Si desea instalar el equipo de música sobre un soporte de pie o de pared, deberá retirar la guía de cables. Para más información sobre cómo instalar el equipo de música sobre un soporte de pie o de pared, consulte la Guía que se adjunta con el soporte.

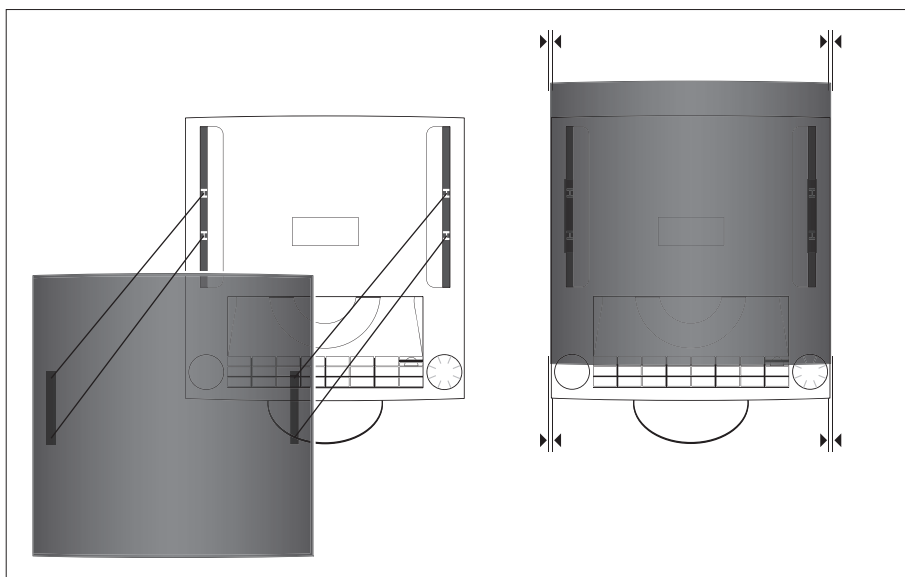

Puerta de cristal: Se recomienda desconectar el equipo de música de la red eléctrica para montar la puerta de cristal.

- > Coloque la puerta de cristal de forma que los puntos de fijación e la puerta estén alineados con el punto de fijación del equipo de música.
- > Asegúrese de que los bordes izquierdo y derecho de la puerta de cristal estén alineados con los bordes izquierdo y derecho del equipo de música.
- > Presione suavemente la puerta de cristal (en cada uno de los puntos de fijación) hasta que oiga un clic, que indica que la puerta de cristal está colocada correctamente.

La puerta de cristal se puede retirar, por ejemplo, para limpiarla por dentro. Para retirar la puerta de cristal, ábrala y desconecte el equipo de música de la alimentación. Presione suavemente en la parte superior de la puerta de cristal y se aflojará.

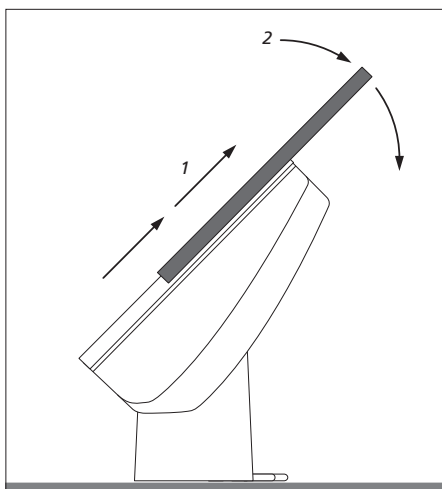

Conexión de los cables

El panel de conexiones está situado en la base del equipo de música. Utilice el diagrama y los gráficos impresos en el panel de conexiones para localizar las tomas.

No conecte su equipo a la red eléctrica hasta que haya finalizado de conectar los demás cables.

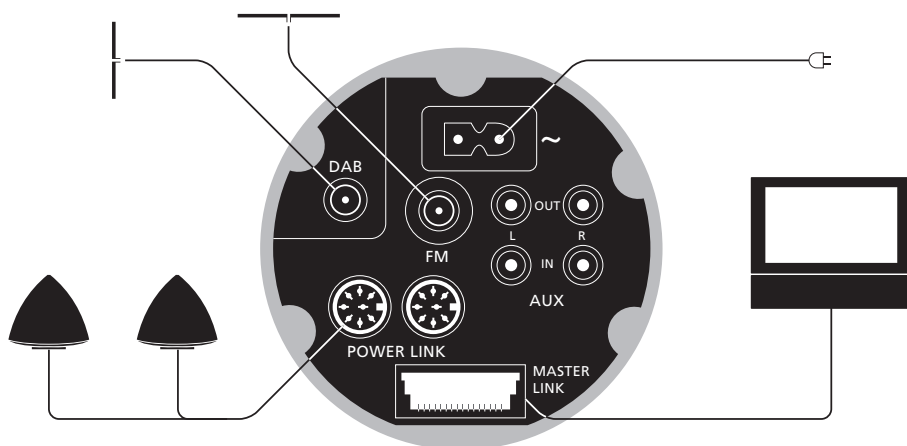

Conexión de las antenas – FM/DAB*

Se recomienda conectar la antena DAB antes de conectar las demás antenas.

- Conecte la antena DAB en la toma marcada con DAB, y la antena FM en la toma marcada con FM.

Si utiliza una antena FM dipolo ...

- Sintonice la emisora de radio que desea y luego gire la antena horizontalmente hasta que reciba la mejor señal posible.

Si utiliza una antena DAB ...

- Utilice el menú AJ. ANTENA DAB, descrito en la página 15, para saber dónde colocar la antena. El menú le permite conocer la potencia de la señal DAB.
- Asegúrese de colgar o instalar la antena verticalmente.

No instale el equipo de música de forma permanente, por ejemplo, en un soporte de pared, hasta saber si la señal es la más potente y haber colocado el sistema en consecuencia.

*¡NOTA! La toma DAB sólo está disponible si el equipo de música está equipado con el modulador DAB incorporado.

Conexión de la alimentación de red – ~

Conecte el cable de alimentación a la toma marcada con ~ en el panel de conexiones, pero no lo conecte a la red hasta finalizar todas las conexiones. El equipo de música sólo se puede apagar totalmente desconectándolo del enchufe de la pared. La clavija de red del cable de alimentación debe continuar operativa.

Conexión de los altavoces – Power Link

Conecte sus altavoces activos a la toma Power Link. Consulte las Guías de los altavoces BeoLab.

Recuerde configurar el conmutador L • R • LINE de los altavoces BeoLab en L y R (canal izquierdo y derecho), respectivamente.

Cuando los auriculares están enchufados, los altavoces conectados al equipo de música están silenciados.

¡El uso prolongado con un volumen alto puede causar lesiones auditivas!

Conexiones Master Link

Utilice un cable Master Link para conectar las tomas marcadas con Master Link en el panel de conexiones y el televisor.

También se utiliza para la distribución BeoLink de sonido por toda la casa.

Conexión de los equipos auxiliares ...**AUX IN L – R**

Para conectar equipos auxiliares, como un reproductor de discos.

AUX OUT L – R

Para conectar equipos auxiliares, como un MiniDisc.

Configuración de audio y vídeo

Puede utilizar el equipo de música como un sistema independiente o como un sistema audiovisual, si conecta ambos equipos con un cable Master Link.

Si conecta sus equipos de música y vídeo, debe asegurarse de que están configurados para que funcionen juntos. Es decir, que los ha configurado en la opción correcta con Beo4 tal como se describe en esta página.

Para programar una opción para el equipo de audio con el terminal a distancia Beo4 ...

- > Manteniendo pulsado el botón **•**, pulse **LIST**.
- > Suelte ambos botones.
- > Pulse **LIST** varias veces hasta que aparezca **OPTION?** en el visor de Beo4 y después pulse **GO**.
- > Pulse **LIST** varias veces hasta que aparezca **A.OPT** en el visor de Beo4 y después la tecla numérica correspondiente (**0**, **1**, **2**, **5** o **6**).

Elija V.OPT para programar la opción deseada del equipo de vídeo.

El equipo de música tiene cinco configuraciones de opciones diferentes:

Option 0. Se utiliza cuando el equipo de música está conectado al equipo de vídeo y no hay altavoces conectados directamente al equipo de música.

Si desea cambiar la configuración a la Opción 0 desde cualquier otra configuración, cambie primero a la 1 antes de cambiar a la 0.

Option 1. Se utiliza cuando el equipo de música está configurado para utilizarse independientemente o conectado a un equipo de vídeo, cuando los altavoces están conectados al equipo de música.

Option 2. Se utiliza cuando el equipo de música está instalado en una habitación y conectado a un equipo de vídeo situado en otra habitación.

Option 5. Se utiliza cuando el equipo de música está instalado en una habitación periférica, en la que también hay un televisor Bang & Olufsen.

Option 6. Se utiliza cuando el equipo de música está instalado en una habitación periférica sin un televisor Bang & Olufsen.

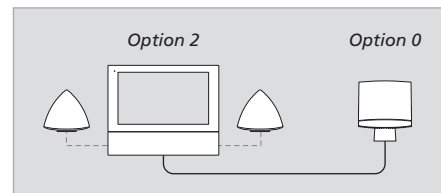

Un equipo de imagen y sonido. Si su equipo de música está conectado a un equipo de vídeo y los altavoces están conectados al equipo de vídeo, éste asume algunas de las funciones que se citan en esta Guía, como la programación de un Timer.

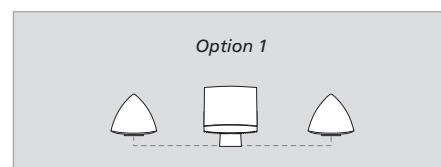

El equipo de música como sistema independiente.

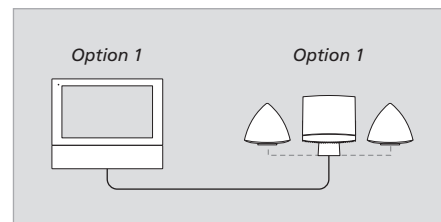

Un sistema de audio y vídeo integrado instalado en una habitación.

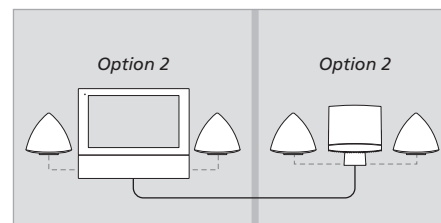

Un sistema de audio y vídeo integrado instalado en dos habitaciones.

El mantenimiento normal, como la limpieza del equipo de música, es responsabilidad del usuario. Para obtener los mejores resultados, siga las instrucciones adjuntas.

Trate la puerta de cristal con sumo cuidado. Si se rompiese, quebrase o sufriera cualquier tipo de daño el cristal de la puerta, tendría que ser sustituido inmediatamente ya que, en caso contrario, podría ocasionar lesiones. Puede solicitar puertas de recambio a su distribuidor Bang & Olufsen.

Limpieza

Antes de limpiar el equipo de música, se recomienda desconectarlo de la red eléctrica para evitar la apertura y cierre de la puerta de cristal. Con él desconectado, puede abrir o cerrar manualmente la puerta de cristal. Para ello, basta con aplicar un poco de fuerza.

Use un paño seco y suave para eliminar el polvo del equipo de música.

Si es preciso, la puerta de cristal se puede quitar para limpiarla por dentro, consulte la página 23 de esta Guía. Para limpiar la puerta de cristal se recomienda utilizar un limpiacristales neutro.

No limpie ninguna pieza del equipo de música ni los soportes con alcohol ni otros disolventes. No se recomienda el uso de CDs de limpieza en el equipo de música.

Tarjeta de memoria

Para garantizar una larga duración de la tarjeta de memoria, manipúlela con cuidado. Mantenga siempre la tarjeta dentro del equipo de música, o en el cartucho que se suministra con la tarjeta. Recuerde que la grabación o el formateo de la tarjeta no será posible si la ha protegido contra escritura.

Si surgen problemas de reproducción, se recomienda formatear la tarjeta de memoria. Recuerde que al formatear se borrará todo el contenido de la tarjeta de memoria.



Manipulación de los CDs: Si un CD se ensucia con huellas, polvo o suciedad, bastará limpiarlo con un paño suave y seco que no deje pelusa. No utilice disolvente ni limpiadores abrasivos en los CDs y pase siempre el paño en línea recta del centro al borde del disco. Evite la humedad y las temperaturas extremas y no escriba nunca en los discos.



Para proteger contra escritura la tarjeta SD, baje la pestaña de protección.

Índice alfabético

Altavoces

Conexión de los altavoces, 25

A.MEM

Asignación de nombres a las carpetas y pistas, 10

Borrar de una tarjeta de memoria, 13

Grabación en una tarjeta de memoria, 13

Inserción de una tarjeta de memoria, 6

Reproducción aleatoria, 18

Reproducción desde A.MEM, 7

Reproducción repetida, 18

Asignación de nombres

Asignación de un nombre a un CD, 10

Asignación de un nombre a una carpeta, 10

Asignación de un nombre a una emisora de radio, 10

Auriculares

Conexión de los auriculares, 4

Borrar

Borrar emisoras de radio, 14

Borrar los nombres de los CDs, 16

Formateo de una tarjeta de memoria, 13

Cables

Conexión de los cables, 24

Disposición de los cables, 23

Código PIN

Activar el sistema de código PIN, 20

¿Ha olvidado su código PIN?, 20

Cambiar o borrar su código PIN, 20

Permitir la introducción del código maestro, 20

Uso de su código PIN, 20

Conexiones

Conexión de las antenas, 24

Conexión de los altavoces, 25

Conexión de los auriculares, 4

Conexión del equipo de música a un equipo de vídeo, 25

Configuración

Ajuste del reloj, 18

Ajustes del sonido, 17

Configuración inicial

El procedimiento de configuración inicial, 11

Contacto

Comunicación con Bang & Olufsen, 30

Emisoras de radio DAB

Ajuste de la antena DAB, 15

Ajuste de la compresión de señal de audio DAB – DAB DRC, 15

Sintonización de emisoras de radio DAB, 15

Toma de la antena DAB, 24

Idioma

Modificación del idioma de la pantalla, 18

Indicador luminoso

El indicador luminoso, 4

Limpieza

Manipulación de los CDs, 27

Mantenimiento del equipo de música, 27

Mantenimiento

Mantenimiento del equipo de música, 27

Master Link

Configuración de audio y vídeo, 26
Programación de opciones, 26

Menús

Cómo leer los símbolos de los menús, 8
Cómo utilizar los menús, 9

N.Music

Reproducción de N.MUSIC, 12

N.Radio

Reproducción de N.RADIO, 12

Opción

Programación del equipo de música en la opción correcta, 26

Panel de conexión

Descripción general de las tomas, 24

Panel de control

Vista general del panel de control, 6

Pantallas

Comprensión y modificación de la información visualizada, 4 y 18

Radio

Asignación de un nombre a las emisoras de radio, 10
Borrar emisoras de radio, 14
Encender la radio, 7
Sintonización de emisoras de radio, 14
Traslado de las emisoras de radio, 14

Reloj

Configuración del reloj incorporado, 18

Repetición

Repetición de un CD, 18

Reproducción aleatoria

Reproducción de pistas en orden aleatorio, 18

Reproductor de CDs

Asignación de nombres a los CDs, 10
Carga de un CD, 4
Repetición de un CD durante un máximo de 12 horas, 18
Reproducción de pistas en orden aleatorio, 18
Reproducción de un CD, 7

Sistema de imagen y sonido

Conexión del equipo de música a un equipo de vídeo, 25
Programación de opciones, 26

Sonido

Ajuste del volumen, 6
Cambio de sonido estéreo a mono, 14
Cambio del volumen, graves, agudos o sonoridad, 17

Tarjeta de memoria

Formateo de una tarjeta de memoria, 13
Grabación en una tarjeta de memoria, 13
Inserción de una tarjeta de memoria, 6
Protección contra escritura de una tarjeta de memoria, 27
Tarjetas de memoria compatibles, 13

Terminal a distancia Beo4

Uso del terminal a distancia Beo4, 21

Timer

Activación de la función de reproducción programada, 19
Configuración del reloj incorporado, 18
Inicio o parada automática del equipo de música, 19
Visualización, modificación o borrado de un Timer, 19

Ubicación

Precauciones, 22

Para su información ...

Sus necesidades como usuario son tenidas en cuenta cuidadosamente durante el proceso de diseño y desarrollo del producto Bang & Olufsen y nos esforzamos para que nuestros productos tengan un manejo cómodo y fácil.

Por tanto, le agradeceremos que tenga la amabilidad de transmitirnos sus experiencias con su producto Bang & Olufsen. Toda la información que considere de importancia -tanto si es positiva como negativa- puede ayudarnos a perfeccionar nuestros productos.

¡Muchas gracias!

Escriba a: Bang & Olufsen a/s
Customer Service
Peter Bangs Vej 15
DK-7600 Struer

o llame/envíe un fax a:
Bang & Olufsen
Customer Service
+45 96 84 45 25 (teléfono)
+45 97 85 39 11 (fax)

o un mensaje de correo electrónico a través de:
www.bang-olufsen.com



Residuos de equipos eléctricos y electrónicos (WEEE) – Protección medioambiental

El Parlamento Europeo y el Consejo de la Unión Europea han publicado la Directiva sobre residuos de equipos eléctricos y electrónicos (WEEE). El objetivo de la Directiva es la prevención de residuos de equipos eléctricos y electrónicos así como promover la reutilización y el reciclaje y otras formas de recuperación de tales residuos. Como tal, la Directiva afecta a fabricantes, distribuidores y consumidores.

La directiva WEEE requiere que tanto los fabricantes como los consumidores finales se deshagan de los residuos de equipos eléctricos y electrónicos de un modo seguro desde el punto de vista medioambiental, y que los residuos se reutilicen o recuperen en forma de materiales o de energía. Las piezas y equipos eléctricos y electrónicos no se deben tratar como residuos domésticos comunes; todas las piezas y equipos eléctricos y electrónicos deben recogerse y tratarse por separado.

Los productos y equipos que deban recogerse para su reutilización, reciclaje y otras formas de recuperación llevan una marca con el pictograma que se muestra.

Al deshacerse de equipos eléctricos y electrónicos utilizando los sistemas disponibles en su país, usted protege el medio ambiente, la salud humana y contribuye a una utilización prudente y racional de los recursos naturales. La recogida de equipos y residuos eléctricos y electrónicos evita la contaminación potencial de la naturaleza con sustancias peligrosas que pueden estar presentes en los productos y equipos de este tipo.

Su distribuidor de Bang & Olufsen le ayudará y aconsejará sobre los pasos a seguir en su país.



Este producto cumple las normas establecidas en las directivas 89/336 y 73/23 de la UEE.

**CLASS 1
LASER PRODUCT**

La etiqueta negra y amarilla del reproductor de discos compactos avisa de que el aparato contiene un sistema láser tipificado como producto láser de clase 1. En caso de tener algún problema con el reproductor de CDs, le rogamos que se ponga en contacto con su distribuidor de productos Bang & Olufsen. El aparato sólo podrá ser abierto por personal del servicio técnico debidamente cualificado.



PRECAUCIÓN: El uso de cualquier control, ajuste o procedimiento que no sean los expuestos en el presente documento puede dar lugar a emisiones de radiación peligrosas.

Este producto incorpora tecnología protegida por derechos de autor mediante las patentes de EEUU 4,631,603; 4,577,216; 4,819,098; 4,907,093; y 6,516,132 y otros derechos de propiedad intelectual. La utilización de esta tecnología protegida debe estar autorizada por MacroVision y está prevista para el uso doméstico y otros usos de visión limitados, salvo que se autorice de otra forma por MacroVision. Se prohíbe el desmontaje o manipulación del producto.

Las especificaciones técnicas, características y utilización del producto están sujetas a cambios sin previo aviso.

